

### Gamme Pavillon

#### Profil PVC

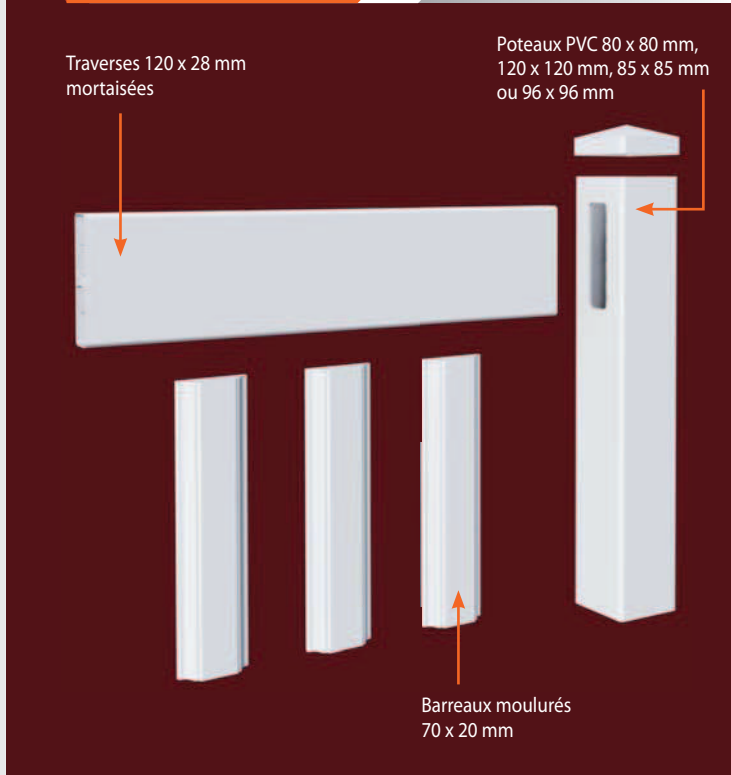

### Gamme Pavillon

#### Cadre ALU Gainé

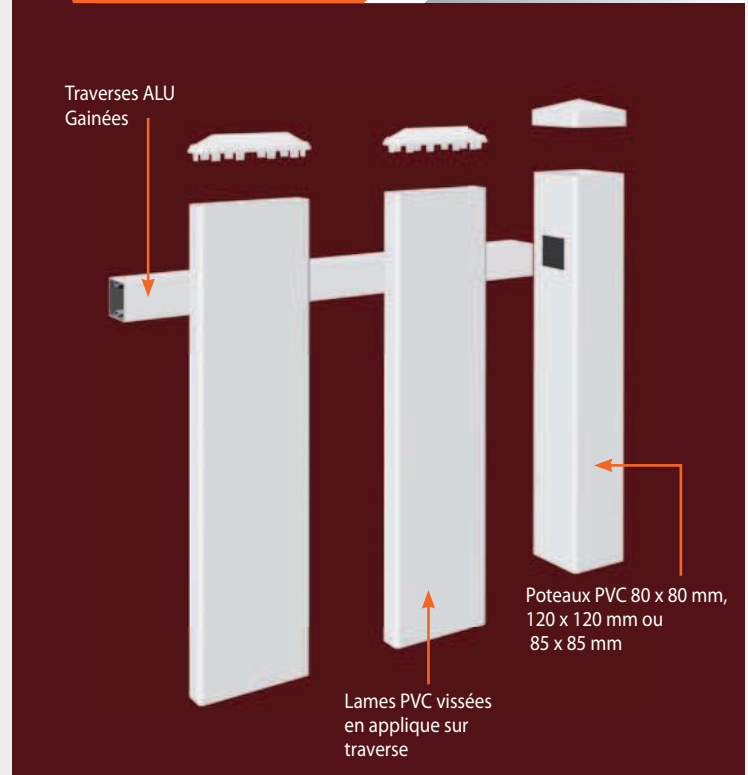

### Gamme Résidence

#### Cadre Inox Gainé

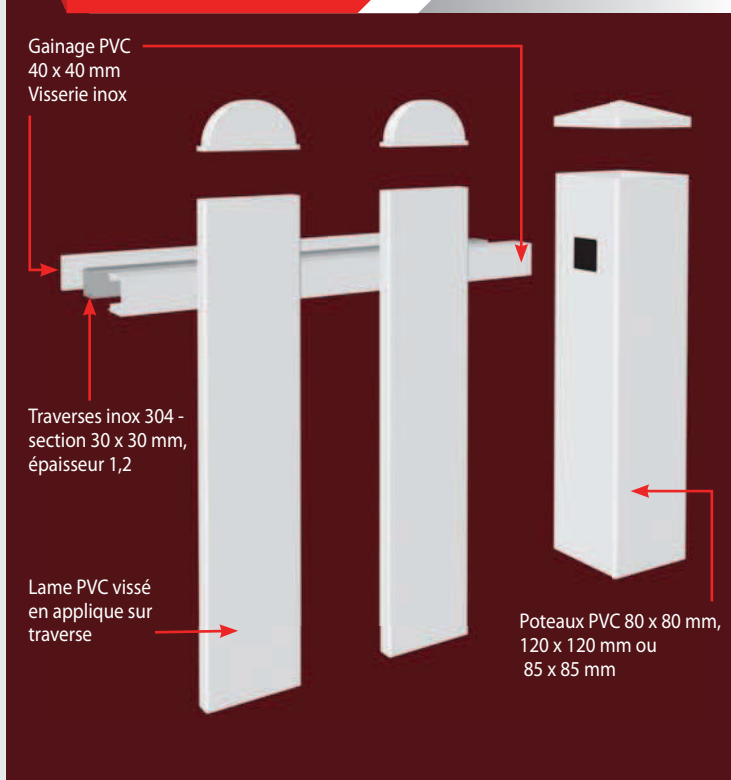

### Gamme Résidence

#### Cadre Inox Intégré

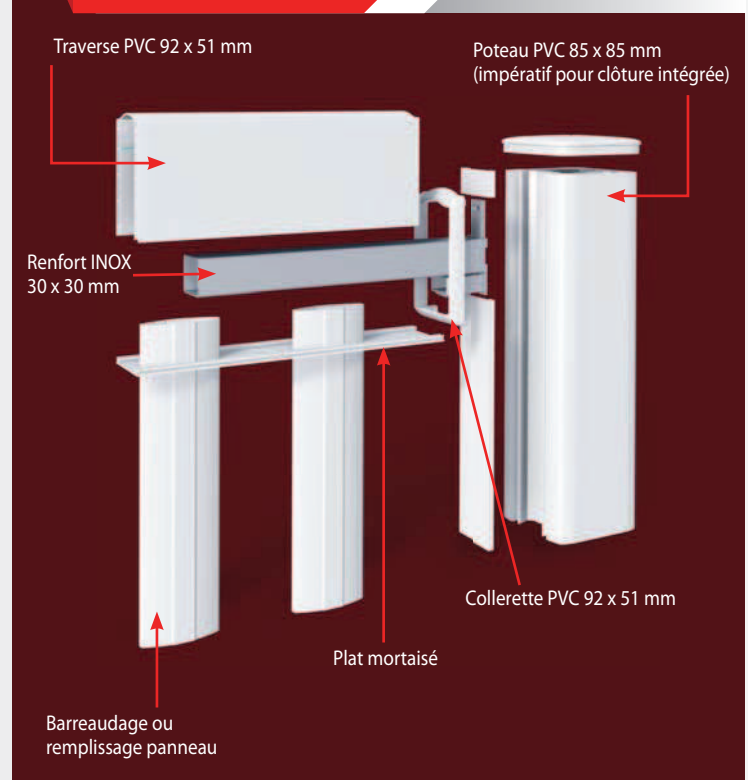

# Fixation des poteaux PVC & de la trame

## ➤ POTEAUX MORTAISÉS 80 x 80 mm



- Fixation possible par :
  - scellement avec fer à béton (non fourni)
  - avec crapaudine
  - scellement simple



## ➤ POTEAUX MORTAISÉS 120 x 120 mm



- Fixation possible par :
  - scellement avec fer à béton (non fourni)
  - avec crapaudine
  - scellement simple



## ➤ POTEAUX RAINURÉS 85 x 85 mm

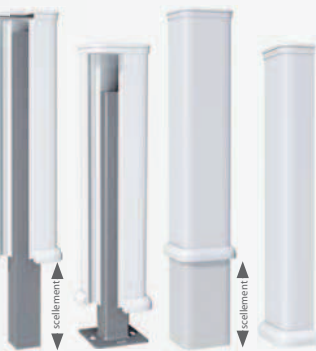

- Fixation possible par :
  - scellement avec renfort galva 40 x 40 mm
  - sur platine
  - scellement simple
  - demi poteau



## ➤ POTEAUX RAINURÉS 96 x 96 mm

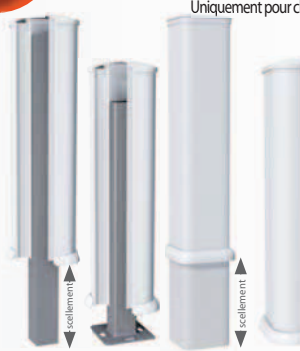

Uniquement pour clôtures Type 17B, Type 20 et Type 21 (Gamme Pavillon Profil PVC)

- Fixation possible par :
  - scellement avec renfort galva 40 x 40 mm
  - sur platine
  - scellement simple
  - demi poteau



\*Coloris uniquement disponibles avec les clôtures Type 17B, Type 20.

## ➤ FIXE LISSE 40 x 40 mm (à visser)



- Fixation simple et rapide de la clôture sur un mur existant ou des poteaux.
- Clip de finition.



## ➤ FIXE LISSE 120 x 28 mm (à visser)



- Fixation simple et rapide de la clôture sur un mur existant ou des poteaux.
- Clip de finition.



## ➤ ENCASTREMENT



- Poteau usiné permettant l'encastrement du tube inox ou de la traverse.

Poteau (mm)	80 x 80	85 x 85	120 x 120
Tube Inox / Alu	35 mm	15 mm	35 mm
Traverse PVC	35 mm	15 mm	30 mm

## ➤ FIXE LISSE 40 x 40 mm (pour clôture CL 06 à visser)



- Fixation simple et rapide d'une clôture avec des traverses gainées sur un mur existant ou des poteaux.





Dimension maxi entre poteaux :  
1500 mm (blanc et sable) - 1200 mm (chêne doré)

Type  
01 A

### RAMIRO A

Clôture de type claire voie



BLANC



SABLE



CHÊNE  
DORÉ

- Barreaudage vertical par lames PVC.
- Traverses haute et basse mortaisées : 120 x 28 mm.
- Renfort métallique pour coloris chêne doré.

- Barreaudage 70 x 20 mm mouluré.
- Poteau 80 x 80 mm, 85 x 85 mm ou 120 x 120 mm mortaisé.
- Jeu sous clôture 30 mm.
- Hauteur : de 500 à 1200 mm.



DÉTAIL DES LAMES



Dimension maxi entre poteaux :  
1500 mm (blanc et sable) - 1200 mm (chêne doré)

Type  
01 B

### RAMIRO B



BLANC



SABLE



CHÊNE  
DORÉ

- Barreaudage 100 x 20 mm.
- Poteau 80 x 80 mm, 85 x 85 mm ou 120 x 120 mm mortaisé.
- Jeu sous clôture 30 mm.
- Hauteur : de 500 à 1200 mm.



DÉTAIL DES LAMES



Dimension maxi entre poteaux :  
1500 mm (blanc et sable) - 1200 mm (chêne doré)

Type  
01 C

### RAMIRO C



BLANC



SABLE



CHÊNE  
DORÉ

- Barreaudage 60 x 20 mm.
- Poteau 80 x 80 mm, 85 x 85 mm ou 120 x 120 mm mortaisé.
- Jeu sous clôture 30 mm.
- Hauteur : de 500 à 1200 mm.



DÉTAIL DES LAMES



Dimension maxi entre poteaux :  
1500 mm (blanc et sable) - 1200 mm (chêne doré)

Type  
01 D

### RAMIRO D



BLANC



SABLE



CHÊNE  
DORÉ

- Barreaudage 70 x 20 mm.
- Poteau 80 x 80 mm, 85 x 85 mm ou 120 x 120 mm mortaisé.
- Jeu sous clôture 30 mm.
- Hauteur : de 500 à 1200 mm.



DÉTAIL DES LAMES

# Profil PVC

Tous nos modèles de la gamme **PAVILLON** sont réalisables sur-mesure.

Optimisez votre pose grâce à nos différentes solutions techniques (voir page 5).



Dimension maxi entre poteaux :  
1800 mm (blanc et sable) - 1200 mm (chêne doré)

Type  
12

## > ALME

Clôture de type claire voie



BLANC



SABLE



CHÊNE  
DORÉ

- Barreaudage vertical par lames PVC 80 x 28 mm. 
- Traverses haute et basse 80 x 80 mm.

- Poteau mortaisé 120 x 120 mm.
- Jeu sous clôture 80 mm.
- Hauteur : de 1000 mm.

• La clôture Type 12 ne peut être implantée comme barrière de sécurité ou garde-corps. La hauteur entre le niveau 0 et 1 ne doit pas dépasser 1 m selon la norme liée à ce type de produit.

• Notre gamme de garde-corps est disponible sur simple demande auprès de nos services.

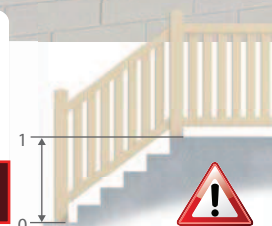

Dimension maxi entre poteaux : 1800 mm

Type  
08

## > QUASTOR

Clôture de type claire voie



BLANC



SABLE



CHÊNE  
DORÉ

- Lisses 80 x 80 mm losangées ou carrées.
- Pour les lisses losangées poteaux à sceller uniquement.

- Poteau 120 x 120 mm.
- Jeu sous clôture 120 mm.
- Hauteur : de 300, 500, 700 ou 900 mm (1 à 4 lisses).



LISSES LOSANGÉES



LISSES CARRÉS

# Profil PVC

Tous nos modèles de la gamme **PAVILLON** sont réalisables sur-mesure.

Optimisez votre pose grâce à nos différentes solutions techniques (voir page 5).



**Type 03 A** > **ECLIPSE A**  
Clôture de type trompe l'œil

BLANC    SABLE    CHÊNE DORÉ

Dimension maxi entre poteaux : 1500 mm (blanc et sable) - 1200 mm (chêne doré)

- Barreaudage horizontal par lames PVC.
- Renfort métallique pour coloris chêne doré.
- Lisses 120 x 28 mm.
- Poteau 120 x 120 mm.
- Jeu sous clôture 30 mm.
- Hauteur : de 510 à 1350 mm (4 à 11 lisses).



**Type 03 B** > **ECLIPSE B**

BLANC    SABLE    CHÊNE DORÉ

Dimension maxi entre poteaux : 1200 mm

- Lisses 100 x 20 mm.
- Poteau 80 x 80 mm.
- Jeu sous clôture 30 mm.
- Hauteur : de 430 à 1130 mm (4 à 11 lisses).



**Type 03 C** > **ECLIPSE C**

BLANC    SABLE    CHÊNE DORÉ

Dimension maxi entre poteaux : 1500 mm (blanc et sable) - 1200 mm (chêne doré)

- Lisses 130 x 35 mm.
- Poteau 80 x 80 mm ou 120 x 120 mm.
- Jeu sous clôture 30 mm.
- Hauteur : de 490 à 1260 mm (4 à 11 lisses).





Type  
16

### ▶ ULTIMATE

Clôture de type trompe l'œil



BLANC

SABLE

CHÊNE  
DORÉ

- Lisses 120 x 28 mm.
- Renfort métallique pour coloris chêne doré.



- Poteau 120 x 120 mm.
- Jeu sous clôture 30 mm.
- Hauteur : de 480 à 1250 mm (4 à 11 lisses).



ÉCLATÉ



Type  
20

### ▶ NASHVILLE

Clôture de type trompe l'œil



BLANC

SABLE

CHÊNE  
DORÉ

CHÊNE  
IRLANDAIS

GRIS  
ANTHRACTE

- Barreaudage horizontal par lames PVC 130 x 28 mm.



- Poteau 96 x 96 mm avec collerette basse.
- Jeu sous clôture 30 mm.
- Hauteur : de 550 à 1460 mm (4 à 11 lames).



ÉCLATÉ



Dimension maxi entre poteaux :  
1500 mm si HT < 1500 (blanc et sable)  
1200 mm si HT > 1500 (blanc et sable)  
1200 mm (plaxés)

Type  
17 B

### > VOLTAIRE B

Clôture de type pleine



BLANC SABLE

Les plaxés



Rouge 3005



Bleu 5007



Bleu 5024



Vert 6005



Vert 6021



Gris 7016



CHÈNE DORÉ



CHÈNE IRLANDAIS

- Remplissage panneau PVC 300 x 24 mm.
- Finition mouchette rainuré horizontal.
- U de finition.

- Poteau 96 x 96 mm (coloris blanc, sable, chêne doré, chêne irlandais, gris anthracite) avec colerette basse.
- Jeu sous clôture 25 mm.
- Hauteur : de 300 à 2100 mm.



Dimension maxi entre poteaux :  
1500 mm si HT < 1500 (blanc et sable)  
1200 mm si HT > 1500 (blanc et sable)  
1200 mm (chêne doré)

Type  
21

### > PERSIMMON

Clôture de type pleine



BLANC SABLE CHÈNE DORÉ

- Lisses 100 x 20 mm.
- Plat alu 30 x 2 mm laqué centré dans le panneau.

- Poteau 96 x 96 mm cloisonné avec colle-rette basse.
- Jeu sous clôture 30 mm.
- Hauteur : de 430 à 2030 mm (4 à 20 lisses).



# Cadre Inox Gainé

Tous nos modèles de la gamme **RÉSIDENCE** sont réalisables sur-mesure.

Optimisez votre pose grâce à nos différentes solutions techniques (voir page 5).



Dimension maxi entre poteaux :  
1500 mm (blanc et sable) - 1200 mm (chêne doré)

Type  
13

## > TRACERY

Clôture de type claire voie



BLANC



SABLE



CHÊNE DORÉ

- Lisses horizontales 120 x 28 mm rectangle.
- Espacement entre lames : 0 mm ou varie de 5 mm à 20 mm en fonction de la hauteur de la clôture.

- Finition latérale ou embout plat.
- Poteaux inox 30 x 30 mm gainés de PVC 40 x 40 mm.
- Hauteur : de 4 à 8 lisses.

Vue intérieure

à sceller



Dimension maxi entre poteaux : 1800 mm

Type  
04

## > PASTEUR

Clôture de type pleine



BLANC



SABLE



CHÊNE DORÉ

- Remplissage panneau 300 x 24 mm rainuré.
- Traverses inox gainées.
- U de finition.
- Jeu sous clôture 10 mm.

- Poteau 80 x 80 mm, 85 x 85 mm ou 120 x 120 mm mortaisé.
- Hauteur : de 500 à 1200 mm.

Formes disponibles :



DÉTAIL DES LAMES



# Cadre Inox Intégré

Tous nos modèles de la gamme **RÉSIDENCE** sont réalisables sur-mesure.

Optimisez votre pose grâce à nos différentes solutions techniques (voir page 5).

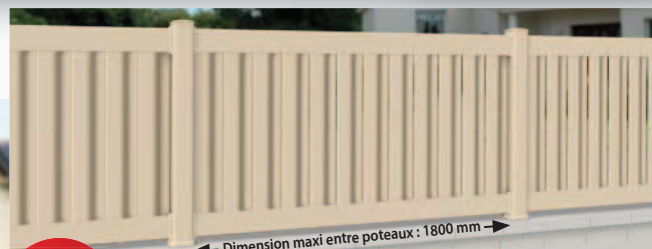

← Dimension maxi entre poteaux : 1800 mm →

**Type 68 B** > **HASTINGS B**

- Barreaudage 100 x 24 mm.



← Dimension maxi entre poteaux : 1800 mm →

**Type 68 A** > **HASTINGS A**

Clôture de type claire voie

- Traverses haute et basse 92 x 51 mm.
- Renfort inox 30 x 30 mm intégré aux traverses.
- Barreaudage vertical par lames PVC.
- Poteau 85 x 85 mm.
- Jeu sous clôture 50 mm.
- Hauteur : de 500 à 1200 mm.
- Barreau rond ø 28 mm.



← Dimension maxi entre poteaux : 1800 mm →

**Type 59** > **CHAMBERET**

Clôture de type pleine

- Traverses haute et basse 92 x 51 mm.
- Renfort inox 30 x 30 mm intégré aux traverses.
- Remplissage panneau vertical 300 x 24 mm.
- Poteau 85 x 85 mm.
- Jeu sous clôture 50 mm.
- Hauteur : de 500 à 1200 mm.

