



PVC

PAVILLON • ID'AL • RÉSIDENCE



Océane
DE SERRURERIE

Atelier de la
Clôture

COLLECTION PVC

Gamme Pavillon

p. 6-7
Portails PVC
cadre ALU vissé

p. 8-9
Portails PVC
cadre ALU soudé

p. 10-17
Portails PVC
cadre INOX soudé
gainé ou gainé renforcé

Gamme ID'AL

p. 18-25
Portails PVC
cadre INOX intégré

Gamme Résidence

p. 26-35
Portails PVC
cadre INOX intégré

Remplissages

p. 36

Clôtures

p. 37

Motorisations

p. 38-39

Présente sur le marché du portail depuis 1996 et fort d'une surface de production de plus de 12 000 m², Océane de Serrurerie ne cesse de s'adapter aux besoins de sa clientèle. A cet effet et pour satisfaire une demande croissante des clients, Océane de Serrurerie a pour volonté la qualité, le service et l'innovation au travers de plus de 600 modèles.

Océane de Serrurerie vous propose aussi de découvrir ses collections ALU contemporain et ALU classique.

COLLECTION ALU CONTEMPORAIN

Gamme Pavillon	Gamme ID'AL	Gamme Résidence
----------------	-------------	-----------------

Portails ALU assemblage mécanique

COLLECTION ALU CLASSIQUE

Gamme Résidence	Portails ALU soudé
-----------------	--------------------



Débit Inox



Centre d'usinage PVC



Montage



Soudure cadre

TECHNOLOGIE DE POINTE

Nos procédés de production permettent d'être en conformité à la norme CE (EN 13241-1).



EN 13241-1

GARANTIES



Sur la quincaillerie*



Sur la fabrication*



Sur la motorisation

*sauf gamme Pavillon cadre Alu vissé : garantie 1 an quincaillerie / garantie 2 ans fabrication

RESSOURCES HUMAINES

La conscience professionnelle du personnel et ses motivations se traduisent par la qualité des produits et des services apportés par notre société.

FORCE DE VENTE

Notre service commercial composé de 8 attachés commerciaux sédentaires et de 15 commerciaux terrain est à l'écoute permanente des besoins de notre clientèle.

La confiance de nos clients nous engage à concevoir des produits de qualité. Du bureau d'études à la production, tous nos services collaborent dans une dynamique d'amélioration continue, avec un seul objectif : la satisfaction de l'utilisateur final.

OCEANE DE SERRURERIE s'investit aussi dans le respect de l'environnement en utilisant des profilés PVC exempts de métaux lourds dans sa fabrication. Plus écologique, on retrouve dans ce PVC les mêmes qualités techniques : résistance, stabilité, longévité et possibilité de recyclage. Fabrication de portails standards ou sur mesure.



CONDITIONNEMENT

Tous nos portails sont protégés par une mousse périphérique, puis emballés par un film transparent étirable ou thermo rétractable.

RÉSEAU DE DISTRIBUTION

90% de nos livraisons se font par notre service transport.



Détails techniques & avantages

Le coulissant

Gamme Pavillon PVC Cadre Alu Vissé

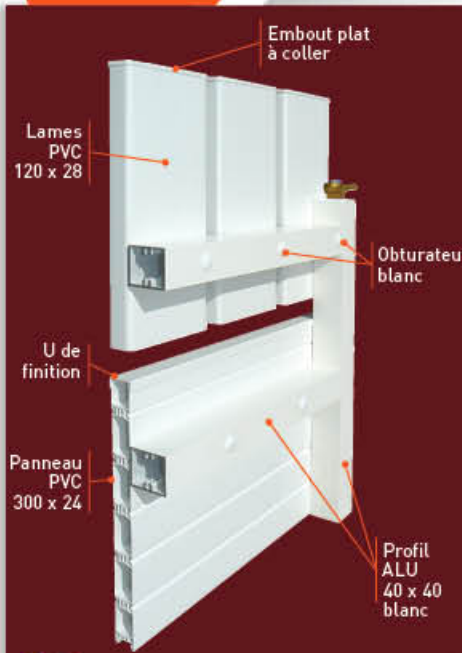

- ACCESOIRES**
- Éléments compris dans le portail :
- Lames PVC 120 x 28
 - Obturateur blanc
 - U de finition
 - Panneau PVC 300 x 24
 - Profil ALU 40 x 40 blanc
 - Embout plat à coller
- Éléments compris dans le portail :
- Poignées noires
 - Serrure inox et cylindre à clés (3)
 - Sabot
 - Gonds à œil.

Gamme Pavillon PVC Cadre Alu Soudé

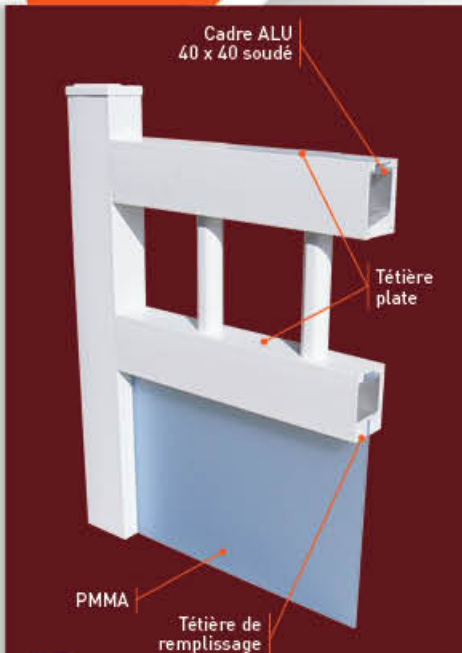

- ACCESOIRES**
- Éléments compris dans le portail :
- Cadre ALU 40 x 40 soudé
 - Têtière plate
 - PMMA
 - Têtière de remplissage
- Éléments compris dans le portail :
- Poignées noires ou blanches
 - Serrure inox intégrée et cylindre à clés (3)
 - Sabot
 - Gonds carénés et crapaudines
 - Arrêts 2 vantaux.

Gamme Pavillon PVC Cadre Inox Soudé Gainé ou Gainé renforcé

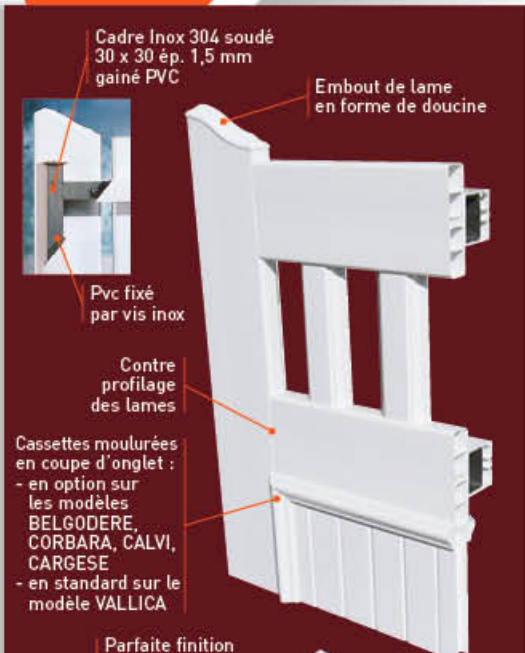

- ACCESOIRES**
- Éléments compris dans le portail :
- Cadre Inox 304 soudé 30 x 30 ép. 1,5 mm gainé PVC
 - Embout de lame en forme de doucine
 - Pvc fixé par vis inox
 - Contre profilage des lames
 - Cassettes moulurées en coupe d'onglet :
 - en option sur les modèles BELGODERE, CORBARA, CALVI, CARGESE
 - en standard sur le modèle VALLICA
 - Parfaite finition des gainages de cadres
 - Pour un vantail d'une largeur supérieure à 2250, cadre inox gainé renforcé 50 x 30
- Éléments compris dans le portail :
- Poignées noires ou blanches
 - Serrure inox et cylindre à clés (3)
 - Sabot
 - Gonds bruts universels réglables
 - Arrêts 2 vantaux.

Gamme ID'AL PVC Cadre Inox Intégré



- ACCESOIRES**
- Éléments compris dans le portail :
- Profil PVC 115 x 58 CADRE INTÉGRÉ
 - Traverse 92 x 51
 - CADRE INOX 50 x 30 ép. 2 mm et 30 x 30 ép. 1,5 mm
 - Gond caréné
 - Crapaudine
- Éléments compris dans le portail :
- Poignées noires ou blanches
 - Serrure inox intégrée et cylindre à clés (3)
 - Sabot
 - Gonds carénés et crapaudines
 - Arrêts 2 vantaux.

POUR TOUS LES PORTAILS PVC (sauf PAVILLON cadre Alu Vissé)

peinture 180° arrière pilier réglable (en option)

Gamme Résidence PVC Cadre Inox Intégré

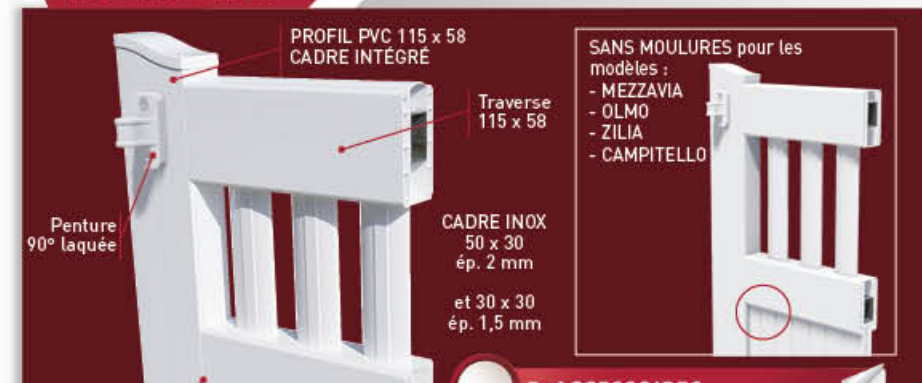

- ACCESOIRES**
- Éléments compris dans le portail :
- Profil PVC 115 x 58 CADRE INTÉGRÉ
 - Traverse 115 x 58
 - CADRE INOX 50 x 30 ép. 2 mm et 30 x 30 ép. 1,5 mm
 - SANS MOULURES pour les modèles :
 - MEZZAVIA
 - OLMO
 - ZILIA
 - CAMPITELLO
 - Moulures coupées d'onglet
- Éléments compris dans le portail :
- Poignées noires ou blanches
 - Serrure inox intégrée et cylindre à clés (3)
 - Sabot
 - Gonds laqués universels réglables
 - Arrêts 2 vantaux.



Vue extérieure imitation 2 vantaux

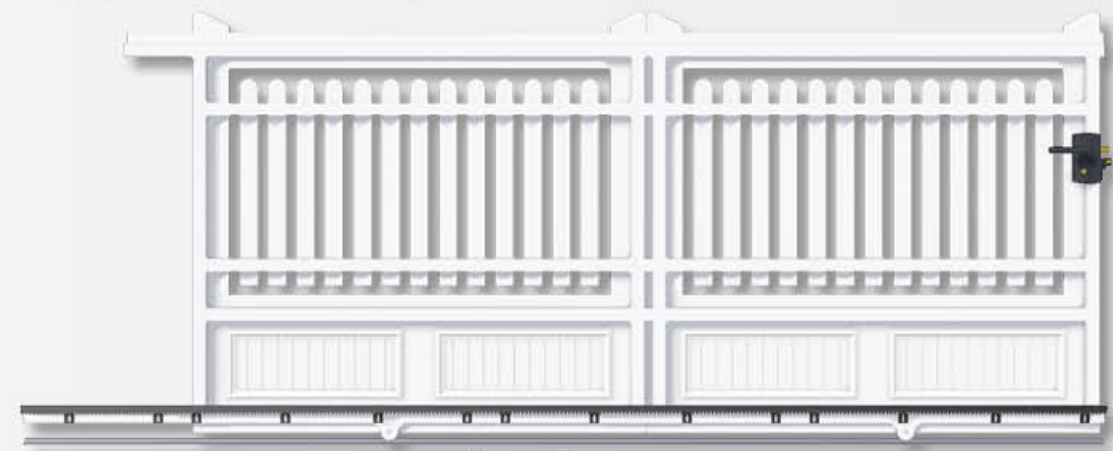

Vue intérieure

Tous nos modèles des gammes PAVILLON Cadre inox gainé, ID'AL et RÉSIDENCE sont réalisables en coulissant.

CG 22 > VALLICA

Modèle s'accordant avec les clôtures TYPE 06A et TYPE 02A, p37.

Portail Standards : Droit, Pointe, Biais

Portillon Standards :

Formes disponibles : CDG*, CDGI*, Bombé*, Incurvé* (largeur maxi 4500)

Formes disponibles :

BLANC, SABLE, CHÊNE DORÉ



- Cadre Alu 40 x 40 laqué vissé
- Dimensions standards (pas de sur-mesure possible)
- Droite poussant uniquement

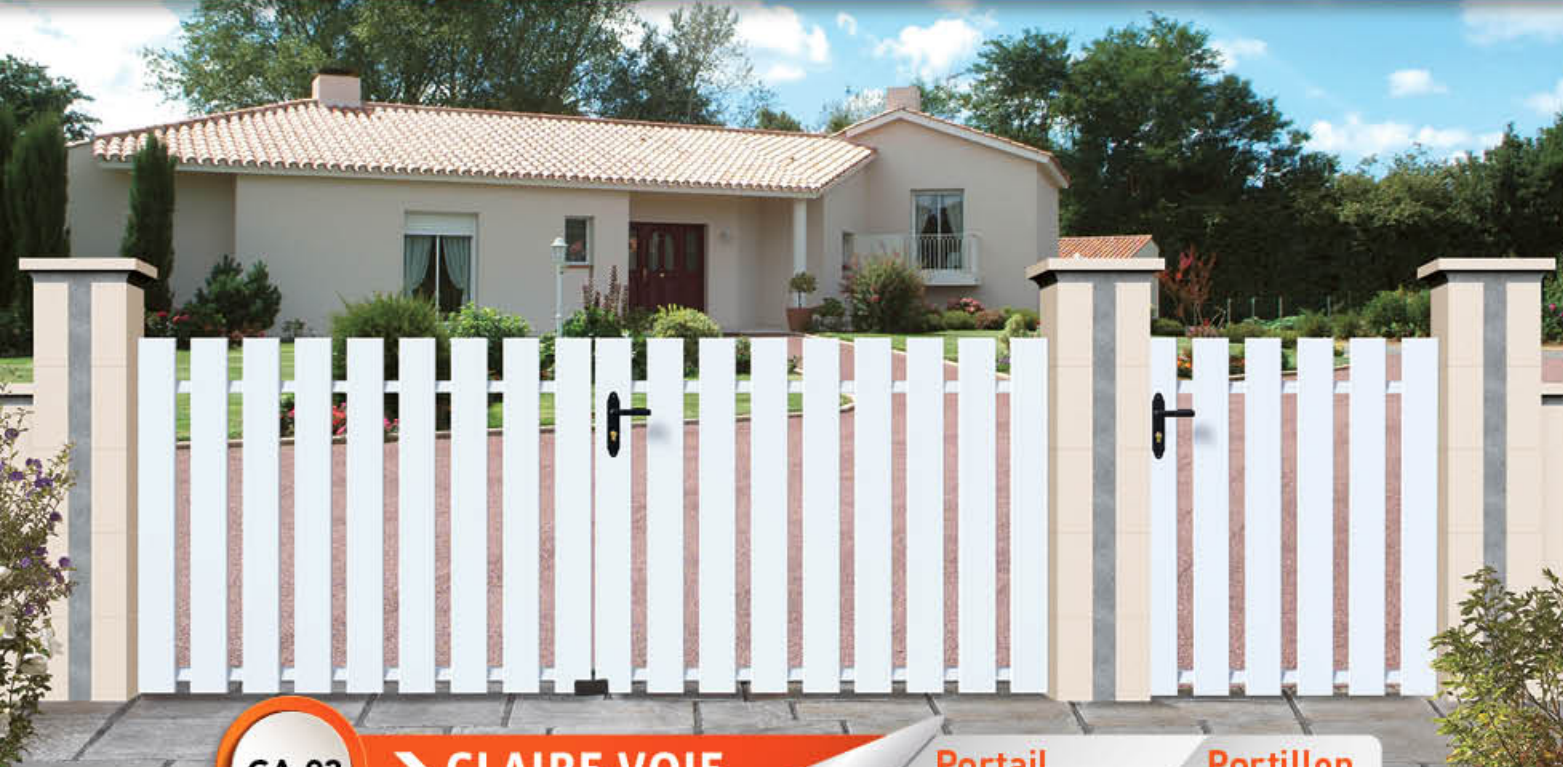

CA 03 ➔ **CLAIRE-VOIE**

BLANC

- Portail 3000 x 1200 mm ou 3500 x 1200 mm
- Portillon 1000 x 1200 mm

Portail Standard : Droit

Portillon Standard : Droit



CA 10 ➔ **BAS PLEIN**

BLANC

- Portail 3000 x 1200 mm ou 3500 x 1200 mm
- Portillon 1000 x 1200 mm

Portail Standard : Droit

Portillon Standard : Droit

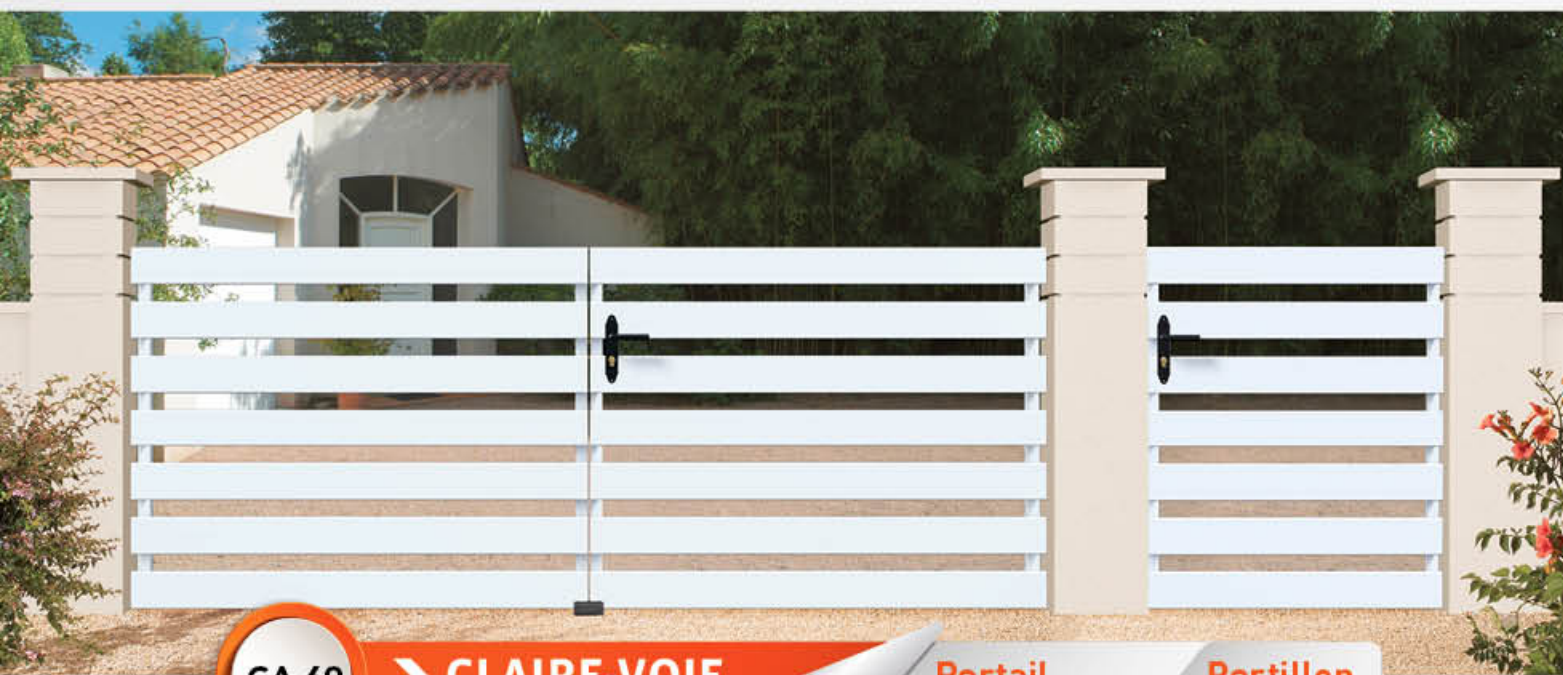

CA 69 ➔ **CLAIRE-VOIE HORIZONTAL**

BLANC

- Portail 3000 x 1200 mm ou 3500 x 1200 mm
- Portillon 1000 x 1200 mm

Portail Standard : Droit

Portillon Standard : Droit



CA 06 ➔ **PLEIN**

BLANC

- Portail 3000 x 1800 mm ou 3500 x 1800 mm
- Portillon 1000 x 1800 mm

Portail Standard : Droit

Portillon Standard : Droit



CH 02

OTA 2

Portail Standard : Droit

Portillon Standard : Droit



Modèle s'accordant avec la clôture TYPE 68A, p37.



CH 01

OTA 1

Portail Standard : Droit

Portillon Standard : Droit



PMMA disponible en coloris argent, or, noir, abricot, rouge cerise, citron vert ou bleu glacier.

Modèle s'accordant avec la clôture TYPE 68A, p37.



CH 03

OTA 3

Portail Standard : Droit

Portillon Standard : Droit



Modèle s'accordant avec la clôture TYPE 68A, p37.

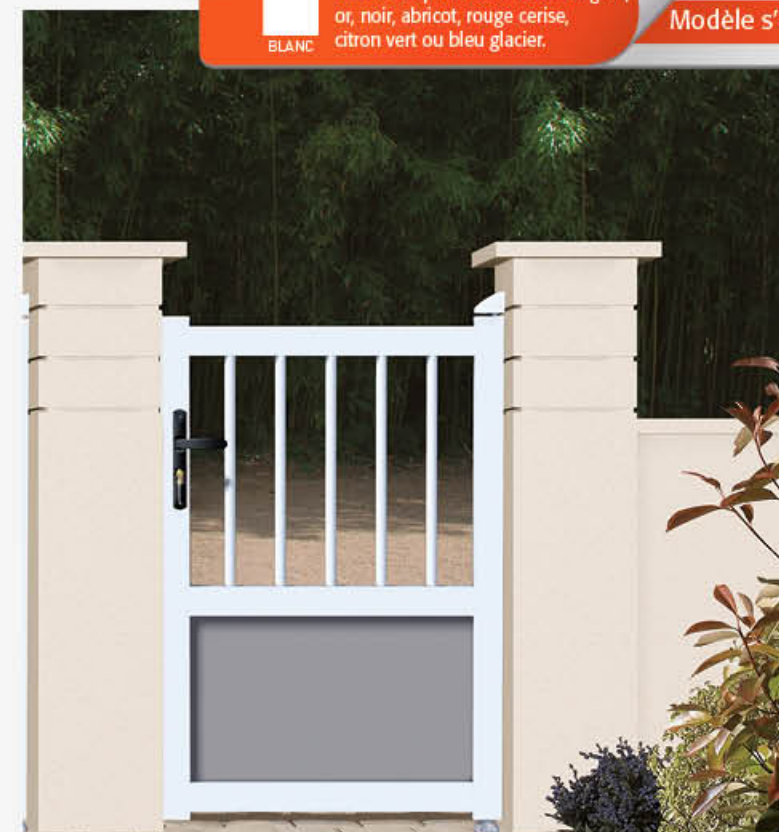

- FABRICATION SUR-MESURE.
- Cadre Inox 304 soudé 30 x 30 gainé PVC
 - Pour un vantail d'une largeur supérieure à 2250, cadre Inox gainé renforcé 50 x 30
 - Contre profilage des traverses
 - Raccords de gainage



CG 03 > BASTIA 120



Modèle s'accordant avec la clôture **TYPE 05**, p37.

Portail Standards :

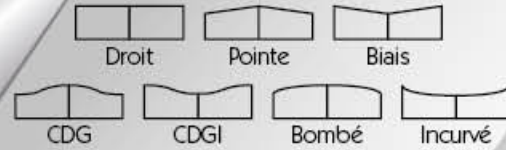

Portillon Standards :



CG 09 > BELGODÈRE

Dimensions des lames : 100 x 20



Modèle s'accordant avec la clôture **TYPE 06D**, p37.

Portail Standards :

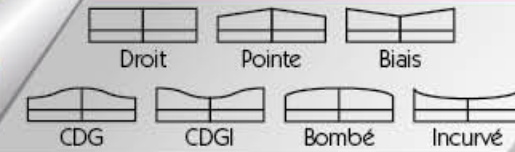

Portillon Standards :



CG 02 > BASTIA 100



Modèle s'accordant avec la clôture **TYPE 06D**, p37.

CG 01 > BASTIA 80



Modèle s'accordant avec la clôture **TYPE 06E**, p37.

CG 01 BASTIA 80 CG 02 BASTIA 100 CG 03 BASTIA 120

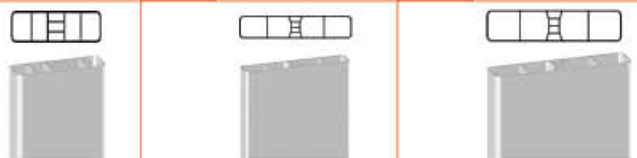

Barreaudage 80 x 28 100 x 20 120 x 28

STANDARD : Version soubassement lame horizontale

EN OPTION sur ces 4 modèles : cassettes moulurées en coupe d'onglet



CG 13 > CORBARA

Dimensions des lames : 100 x 20



Modèle s'accordant avec les clôtures **TYPE 06D** et **TYPE 02D**, p37.

CG 10 > CALVI

Dimensions des lames : 80 x 28



Modèle s'accordant avec les clôtures **TYPE 06E** et **TYPE 02E**, p37.

CG 21 > CARGÈSE

Dimensions des lames : 60 x 24



Modèle s'accordant avec les clôtures **TYPE 06A** et **TYPE 02A**, p37.



CG 06 > SARTENE



Modèle s'accordant avec la clôture TYPE 04, p37.

Portail Standards :

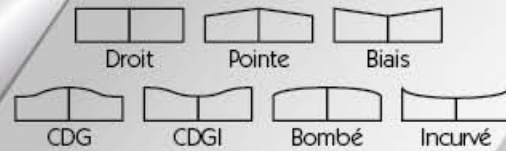

Portillon Standards :



CG 05 > BAYLA



Modèle s'accordant avec la clôture TYPE 17A, p37.

Portail Standard : Droit

Portillon Standard : Droit



CG 07 > FIGARI

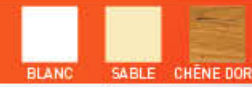

Modèle s'accordant avec la clôture TYPE 04, p37.

Portail Standards :

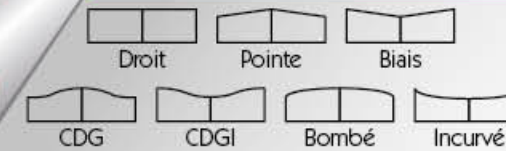

Portillon Standards :

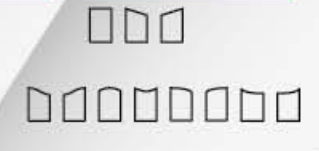

FABRICATION SUR-MESURE.

- Cadre Inox 304 soudé 30 x 30 gainé PVC
- Pour un vantail d'une largeur supérieure à 2250, cadre Inox gainé renforcé 50 x 30
- Contre profilage des traverses
- Raccords de gainage



CG 61

➤ BRUZZI



Portail
Standard :



Droit

Portillon
Standard :



Droit

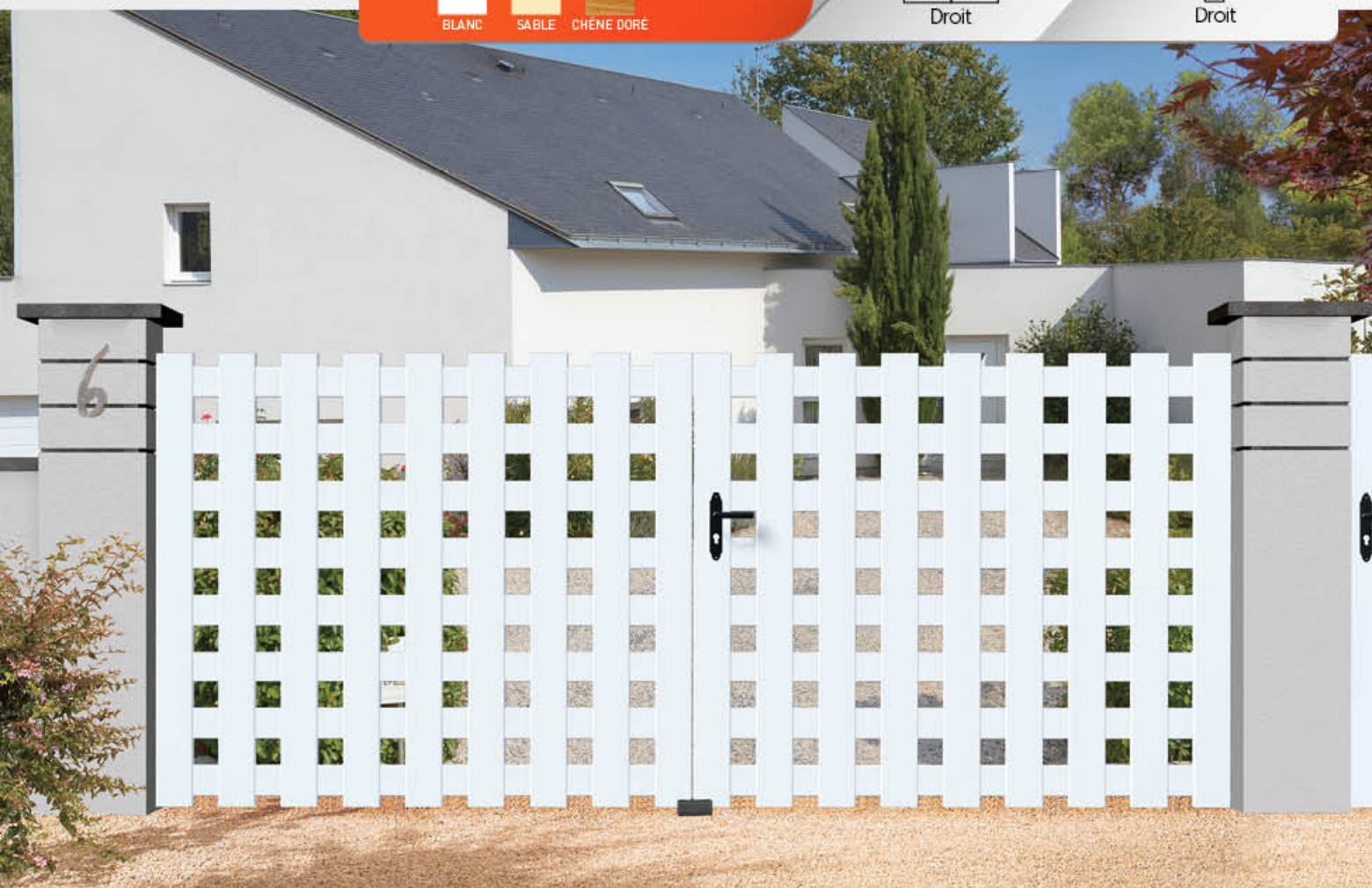

CG 69

➤ OSANI



Portail
Standard :



Droit

Portillon
Standard :



Droit

Modèle s'accordant avec la clôture TYPE 13, p37.



CG 17

➤ SOCCIA



Portail
Standards :



Droit



Pointe

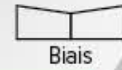

Biais

Portillon
Standards :



Droit

Formes disponibles :



*largeur maxi 4500

Formes disponibles :



Modèle s'accordant avec les clôtures
TYPE 06A et TYPE 02A, p37.

- FABRICATION SUR-MESURE.
- Cadre Inox 304 soudé 30 x 30 gainé PVC
 - Pour un vantail d'une largeur supérieure à 2250, cadre Inox gainé renforcé 50 x 30
 - Contre profilage des traverses
 - Raccords de gainage



CG 79

➤ **MINORU**

Portail

Standard :



Droit

Portillon

Standard :



Droit



Modèle s'accordant avec la clôture **TYPE 20**, p37.

CG 79 **MINORU**

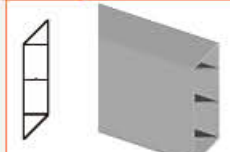

LAMES 130 x 28



CG 50

➤ **ISOLA**

Portail

Standard :



Droit

Portillon

Standard :



Droit

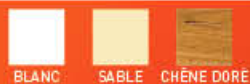

Modèle s'accordant avec la clôture **TYPE 13** (lames 120 x 28 mm), p37

CG 50 **ISOLA**



LAMES 160 x 28



CG 22

➤ **VALLICA**

Portail

Standards :

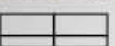

Droit

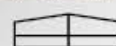

Pointe

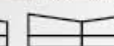

Biais

Portillon

Standards :



Droit



Modèle s'accordant avec les clôtures **TYPE 06A** et **TYPE 02A**, p37.

Formes disponibles :



CDG*



CDGI*



Bombé*



Incurvé*

*largeur maxi 4500

Formes disponibles :

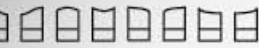

EN STANDARD sur ce modèle :
Cassettes moulurées
en coupe d'onglet





CD 08 > SOLENZANA



Modèle s'accordant avec les clôtures
TYPE 58B* et **TYPE 01B***, p37.
 *blanc, sable et chêne doré uniquement

Portail

Standards : Droit Pointe Biais

Formes disponibles :

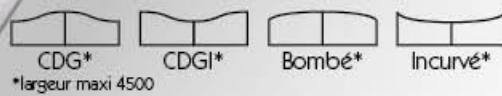

*largeur maxi 4500

Portillon

Standards :

Formes disponibles :



CD 18 > SUMANO



Modèle s'accordant avec les clôtures
TYPE 59* et **TYPE 09***, p37.
 *blanc, sable et chêne doré uniquement

Portail

Standards : Droit Pointe Biais

Formes disponibles :



*largeur maxi 4500

Portillon

Standards :

Formes disponibles :

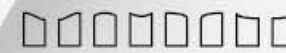

CD 19 > MARCO



Modèle s'accordant avec les clôtures
TYPE 58B* et **TYPE 01B***, p37.
 *blanc, sable et chêne doré uniquement

Portail

Standards : Droit Pointe Biais

Formes disponibles :



*largeur maxi 4500

Portillon

Standards :

Formes disponibles :



CD 14 > URTACA



Modèle s'accordant avec les clôtures
TYPE 59* et **TYPE 09***, p37.
 *blanc, sable et chêne doré uniquement

Portail

Standards : Droit Pointe Biais

Formes disponibles :



*largeur maxi 4500

Portillon

Standards :

Formes disponibles :





CD 16 > AMAGO



Modèle s'accordant avec les clôtures **TYPE 58C*** et **TYPE 01C***, p37.
 *blanc, sable et chêne doré uniquement

Portail Standards : Droit Pointe Biais **Portillon** Standards :

Formes disponibles : CDG* CDGI* Bombé* Incurvé*
 *largeur maxi 4500



CD 64 > HEICKO



Modèle s'accordant avec les clôtures **TYPE 58C*** et **TYPE 01C***, p37.
 *blanc, sable et chêne doré uniquement

Portail Standard : Droit **Portillon** Standards : Droit



CD 20 > LAMA



Modèle s'accordant avec les clôtures **TYPE 58C*** et **TYPE 01C***, p37.
 *blanc, sable et chêne doré uniquement

Portail Standards : Droit Pointe Biais **Portillon** Standards :

Formes disponibles : CDG* CDGI* Bombé* Incurvé*
 *largeur maxi 4500



CD 15 > MAUSOLEO



Modèle s'accordant avec les clôtures **TYPE 58C*** et **TYPE 01C***, p37.
 *blanc, sable et chêne doré uniquement

Portail Standards : Droit Pointe Biais **Portillon** Standards :

Formes disponibles : CDG* CDGI* Bombé* Incurvé*
 *largeur maxi 4500

PVC

Gamme ID'AL

Cadre Inox Intégré

FABRICATION SUR-MESURE.
- Profil PVC 115 x 58
- Traverse 92 x 51
- Cadre inox 50 x 30 et 30 x 30



CD 67 > KATJA

Portail Standard :  Droit
Portillon Standards :  Droit



Modèle s'accordant avec les clôtures **TYPE 17A** (panneau finition Grain d'orge / pas de 50 mm / blanc, sable et chêne doré uniquement) et **TYPE 17B** (panneau finition Mouchette / pas de 75 mm / chêne irlandais et gris anthracite), p37.



CD 74 > TANAGRELLA

Portail Standard :  Droit
Portillon Standard :  Droit



Modèle disponible uniquement en PVC BLANC 
Modèle s'accordant avec les clôtures **TYPE 59** et **TYPE 09**, p37.

REPLISSAGE POSSIBLE :

- PMMA disponible en coloris argent, or, noir, abricot, rouge cerise, citron vert ou bleu glacier.
- TÔLE disponible en lisse ou en perforée bulle de savon, oblong, carré, rond ou ellipse. Coloris, cf p 36.



CD 77 > SANSOVINO

Portail Standard :  Droit
Portillon Standards :  Droit

Modèle disponible uniquement en PVC BLANC 
Modèle s'accordant avec les clôtures **TYPE 59** et **TYPE 09**, p37.

REPLISSAGE POSSIBLE :

- PMMA disponible en coloris argent, or, noir, abricot, rouge cerise, citron vert ou bleu glacier.
- TÔLE disponible en lisse ou en perforée bulle de savon, oblong, carré, rond ou ellipse. Coloris, cf p 36.





CD 76 > FARASI

Portail
Standard : Droit

Portillon
Standard : Droit

Modèle disponible uniquement en PVC BLANC
 Modèle s'accordant avec la clôture TYPE 17A, p37.

REPLISSAGE POSSIBLE :
 • PMMA disponible en coloris argent, or, noir, abricot, rouge cerise, citron vert ou bleu glacier.
 • TÔLE disponible en lisse ou en perforée bulle de savon, oblong, carré, rond ou ellipse. Coloris, cf p 36.



CD 78 > JACOPO

Portail
Standard : Droit

Portillon
Standard : Droit

Modèle disponible uniquement en PVC BLANC
 Modèle s'accordant avec la clôture TYPE 17A, p37.

REPLISSAGE POSSIBLE :
 • PMMA disponible en coloris argent, or, noir, abricot, rouge cerise, citron vert ou bleu glacier.
 • TÔLE disponible en lisse ou en perforée bulle de savon, oblong, carré, rond ou ellipse. Coloris, cf p 36.



CD 75 > LADORA

Portail
Standard : Droit

Portillon
Standard : Droit

Modèle disponible uniquement en PVC BLANC
 Modèle s'accordant avec la clôture TYPE 17A, p37.

REPLISSAGE POSSIBLE :
 • PMMA disponible en coloris argent, or, noir, abricot, rouge cerise, citron vert ou bleu glacier.
 • TÔLE disponible en lisse ou en perforée bulle de savon, oblong, carré, rond ou ellipse. Coloris, cf p 36.



PVC

Gamme Résidence

Cadre Inox Intégré

- FABRICATION SUR-MESURE.
- Profil PVC 115 x 58
 - Traverse 115 x 58
 - Cadre inox 50 x 30 et 30 x 30
 - Contre profilage des traverses



CI 60 > OLCANI

- BLANC
- SABLE
- CHÊNE DORÉ

Portail Standard : Droit **Portillon** Standard : Droit

Modèle s'accordant avec les clôtures **TYPE 59** et **TYPE 68B**, p37.



CI 11 > CORTE

- BLANC
- SABLE
- CHÊNE DORÉ

Portail Standards : Droit Pointe Biais **Portillon** Standards : Droit Pointe Biais

Modèle s'accordant avec les clôtures **TYPE 10C** et **TYPE 58C** (traverses 92 x 51 mm), p37.



CI 18 > PORTICCIO

- BLANC
- SABLE
- CHÊNE DORÉ

Portail Standards : Droit Pointe Biais **Portillon** Standards : Droit Pointe Biais

Formes disponibles : CDG* CDGI* Bombé* Incurvé*

Modèle s'accordant avec les clôtures **TYPE 09** et **TYPE 59**, p37.

*largeur maxi 4500



CI 16 > REGLIANO

- BLANC
- SABLE
- CHÊNE DORÉ

Portail Standards : Droit Pointe Biais **Portillon** Standards : Droit Pointe Biais

Formes disponibles : CDG* CDGI* Bombé* Incurvé*

Modèle s'accordant avec les clôtures **TYPE 01C** et **TYPE 58C** (traverses 92 x 51 mm), p37.

*largeur maxi 4500



CI 20 > PORTO

BLANC SABLE CHÊNE DORÉ

Modèle s'accordant avec les clôtures TYPE 01C et TYPE 58C (traverses 92 x 51 mm), p37.

Portail Standards :

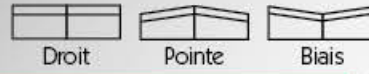

Formes disponibles :



*largeur maxi 4500

Portillon Standards :



Formes disponibles :



CI 63 > TIZZANO

BLANC SABLE CHÊNE DORÉ

Modèle s'accordant avec la clôture TYPE 68A, p37.

Portail Standard :



Portillon Standard :



CI 12 > VICCO

BLANC SABLE CHÊNE DORÉ

Modèle s'accordant avec les clôtures TYPE 06D et TYPE 01B, p37.

Portail Standards :

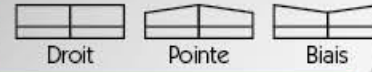

Formes disponibles :

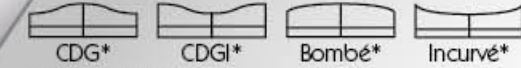

*largeur maxi 4500

Portillon Standards :



Formes disponibles :



CI 15 > FURIANI

BLANC SABLE CHÊNE DORÉ

Modèle s'accordant avec les clôtures TYPE 01C et TYPE 58C (traverses 92 x 51 mm), p37.

Portail Standards :



Formes disponibles :



*largeur maxi 4500

Portillon Standards :



Formes disponibles :





CI 64

➤ ZUANI

Portail
Standard :  Droit

Portillon
Standards :  Droit





Modèle s'accordant avec les clôtures **TYPE 58D** et **TYPE 01D**, p37.



CI 14

➤ PROPRIANO

Portail
Standards :  Droit  Pointe  Blais

Portillon
Standards :   



Modèle s'accordant avec la clôture **TYPE 09**, p37.

Formes disponibles :



*largeur maxi 4500

Formes disponibles :



CI 73

➤ MEZZAVIA

Portail
Standard :  Droit

Portillon
Standard :  Droit

Modèle disponible uniquement en PVC BLANC

Modèle s'accordant avec les clôtures **TYPE 09** et **TYPE 03C** (lames 130 x 35 mm), p37.

PMMA disponible en coloris argent, or, noir, abricot, rouge cerise, citron vert ou bleu glacier.

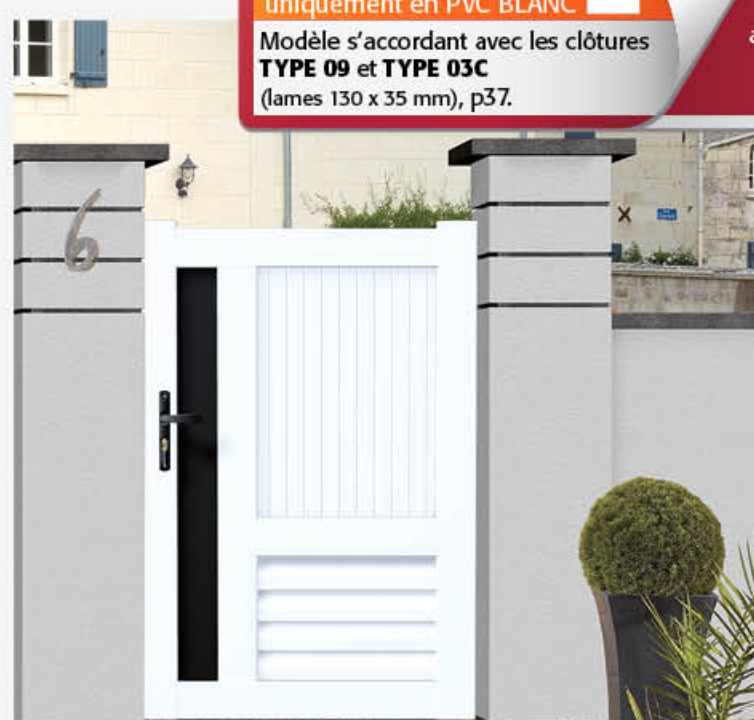



CI 71 > OLMO



Modèle disponible uniquement en PVC BLANC

Modèle s'accordant avec les clôtures TYPE 59 et TYPE 09 ,p37.

Portail

Standards :

Droit Pointe Biais

Formes disponibles :



*largeur maxi 4500

Formes disponibles :



Portillon

Standards :



PMMA disponible en coloris argent, or, noir, abricot, rouge cerise, citron vert ou bleu glacier.

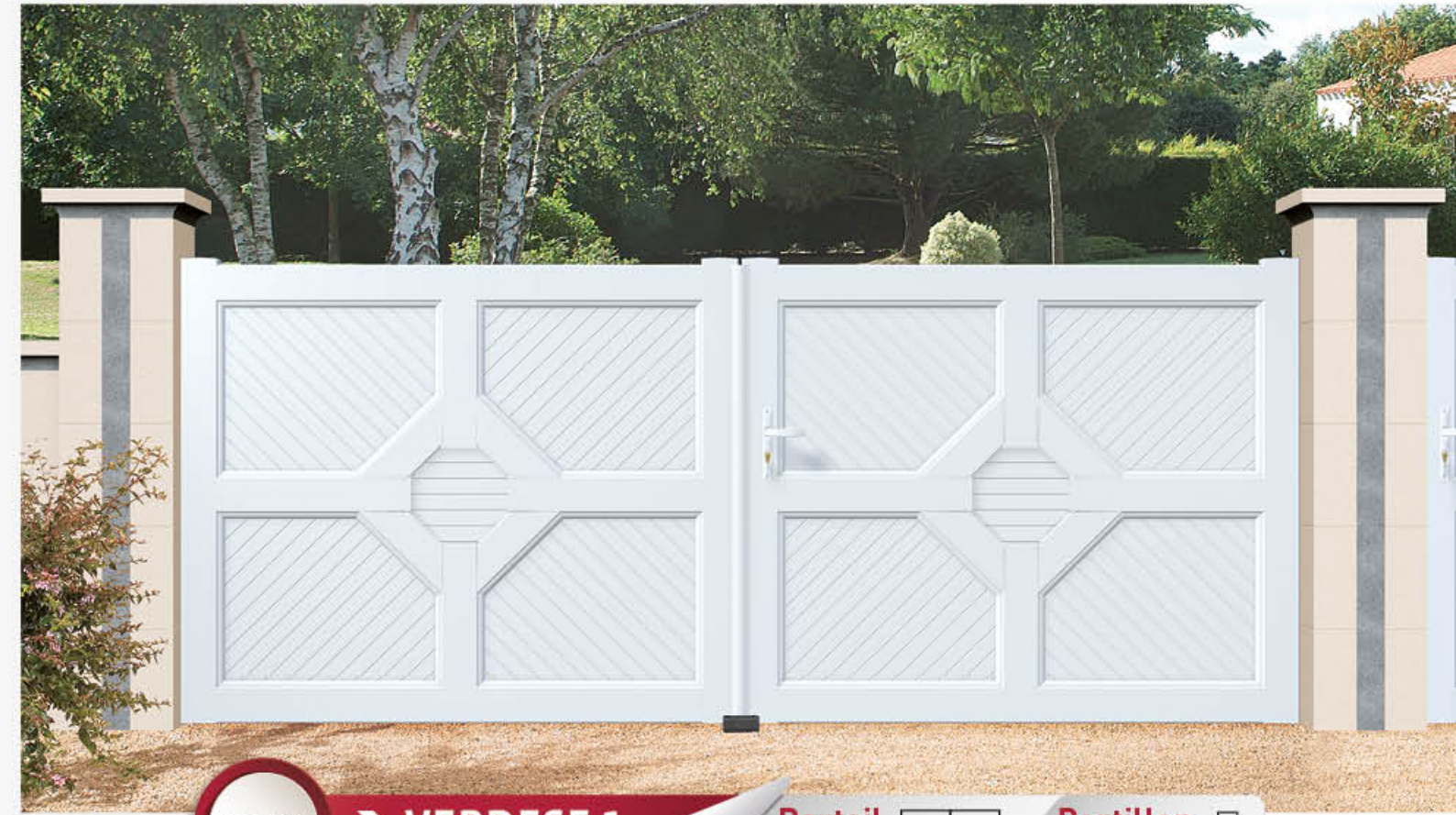

CI 68 > VERDESE 1

Portail Standard :

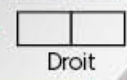

Portillon Standard :



BLANC SABLE CHÊNE DORÉ

Modèle s'accordant avec les clôtures TYPE 59 et TYPE 09, p37.



CI 67 > LENTO

Portail Standard :



Portillon Standards :



BLANC SABLE CHÊNE DORÉ

Modèle s'accordant avec les clôtures TYPE 59 et TYPE 09, ou TYPE 01A, p37.





CI 62

➤ ZILIA

Portail
Standard :  Droit

Portillon
Standards :  Droit



Modèle s'accordant avec les clôtures TYPE 59 et TYPE 09, ou TYPE 01A, p37.

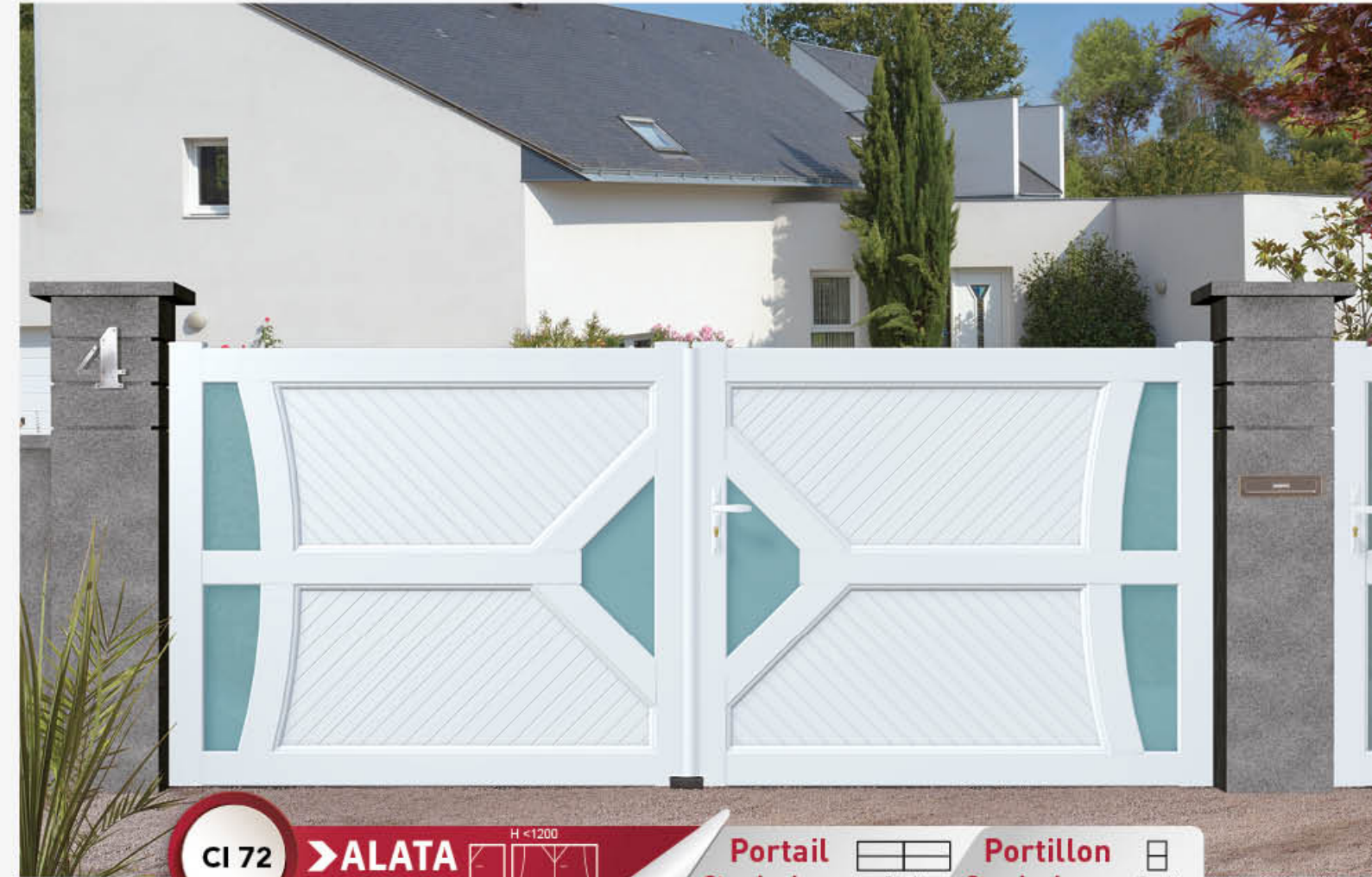

CI 72

➤ ALATA



Portail
Standard :  Droit

Portillon
Standard :  Droit

Modèle disponible uniquement en PVC BLANC

Modèle s'accordant avec les clôtures TYPE 59 et TYPE 09, p37.

PMMA disponible en coloris argent, or, noir, abricot, rouge cerise, citron vert ou bleu glacier.



CI 66

➤ CAMPITELLO

Portail
Standard :  Bombé

Portillon
Standards : 



Modèle s'accordant avec la clôture TYPE 68A, p37.



35



34

Océane de serrurerie vous offre la possibilité de créer votre portail suivant votre envie. Tôles aluminium lisses ou perforées, PMMA, coloris variés, tout est mis en œuvre pour personnaliser votre projet.

REPLISSAGES TÔLE ALU 3 mm

DE BASE, GRIS SILVER.

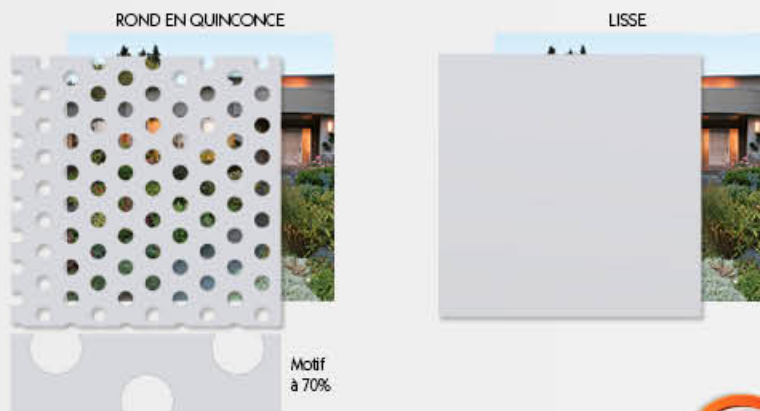
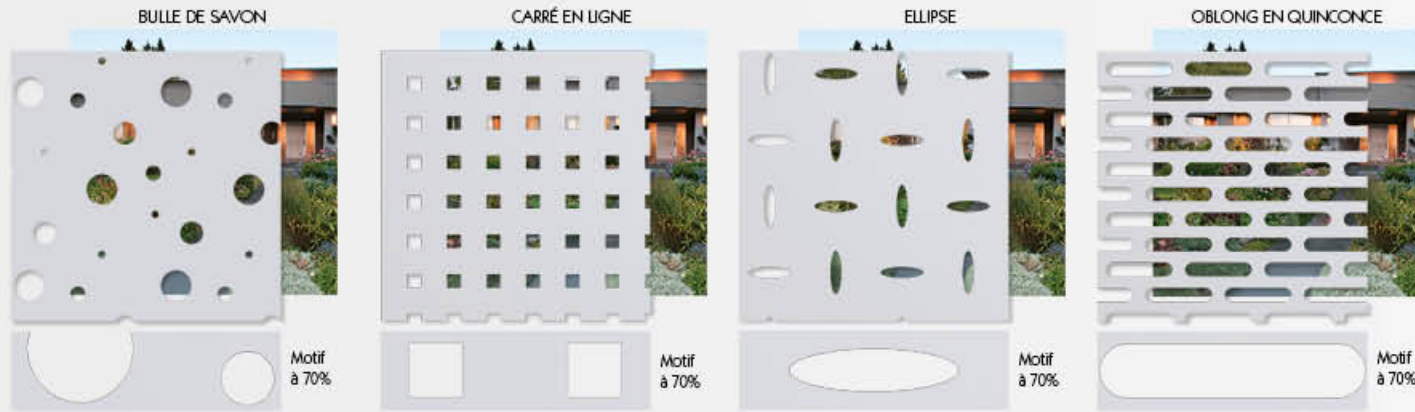

15 COLORIS STANDARDS :



Autres teintes, nous consulter.

REPLISSAGES PMMA

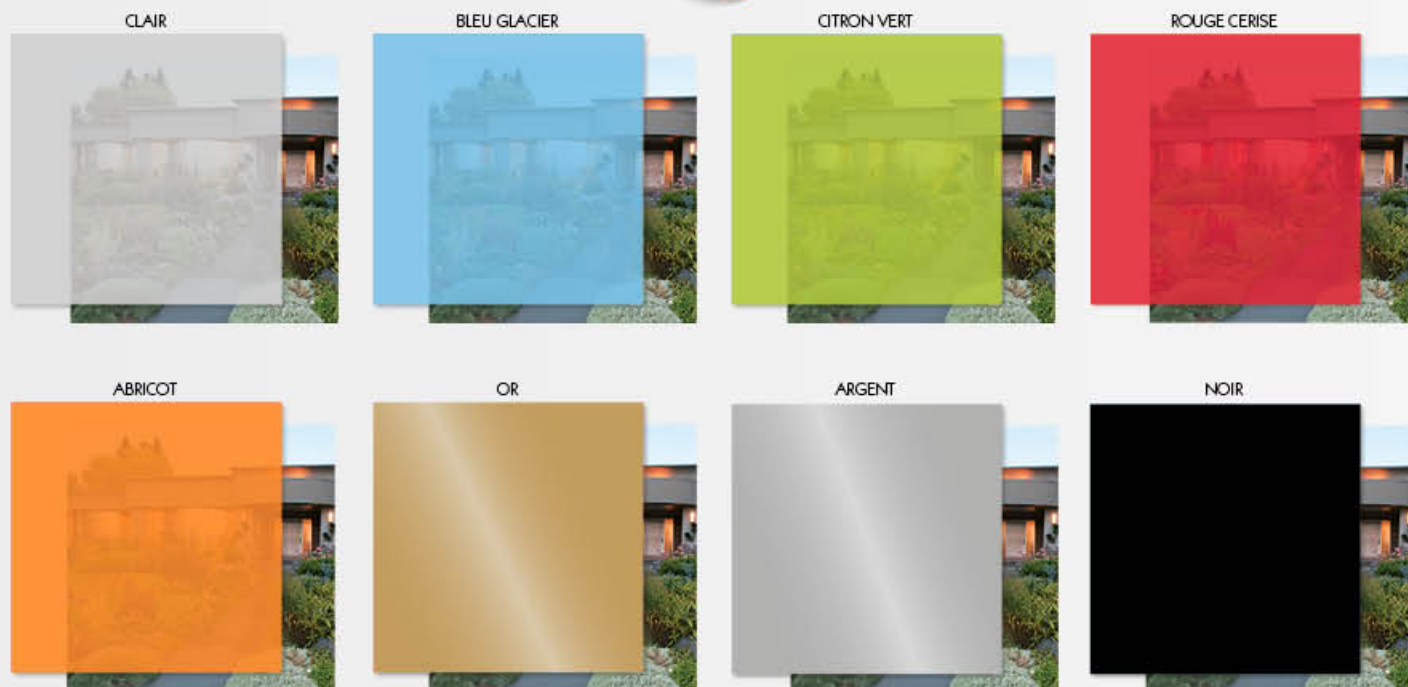

Pour harmoniser les portails et les clôtures et répondre avantageusement aux attentes de la clientèle, Océane de serrurerie vous propose une gamme très variée de clôtures PVC.

Profil PVC



Gamme Pavillon

Cadre ALU Gainé



VENEZ DÉCOUVRIR NOS GAMMES COMPLÈTES DE CLÔTURES DANS NOTRE CATALOGUE SPÉCIFIQUE.

Cadre INOX Gainé



Cadre INOX Intégré



Gamme Résidence

► PONANT

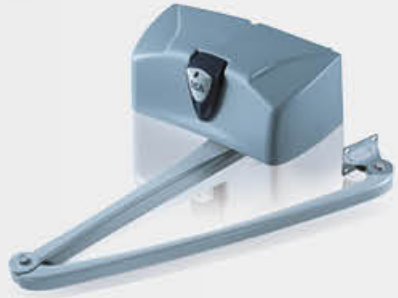

Moteur pour **portail battant** n'excédant pas 5 m entre piliers (écoinçon mini 600 mm). Son armoire de commande est indépendante.

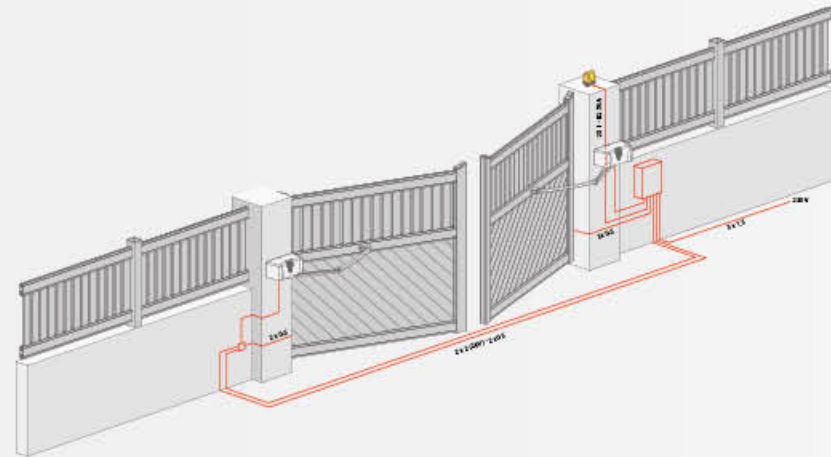

► PAMPERO



Moteur pour **portail battant** n'excédant pas 4 m entre piliers (écoinçon mini 400 mm). Son armoire de commande est intégrée au moteur avec encodeur (fin de course mécanique disponible).



OPTION régulateur de pente (modèle Pampero exclusivement)

► MISTRAL



Moteur **enterré** pour **portail battant** n'excédant pas 5 m entre piliers (écoinçon 0 mm)

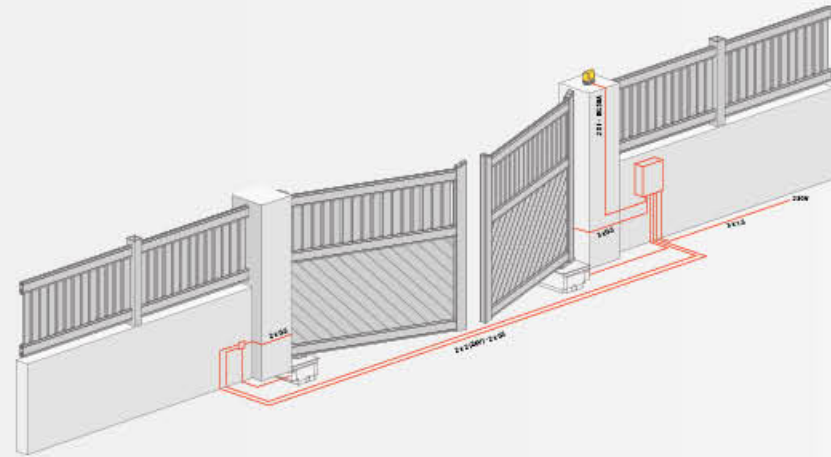

► ALIZÉ



Moteur pour **portail coulissant** pesant jusqu'à 600 kg. Son armoire de commande est intégrée au moteur.

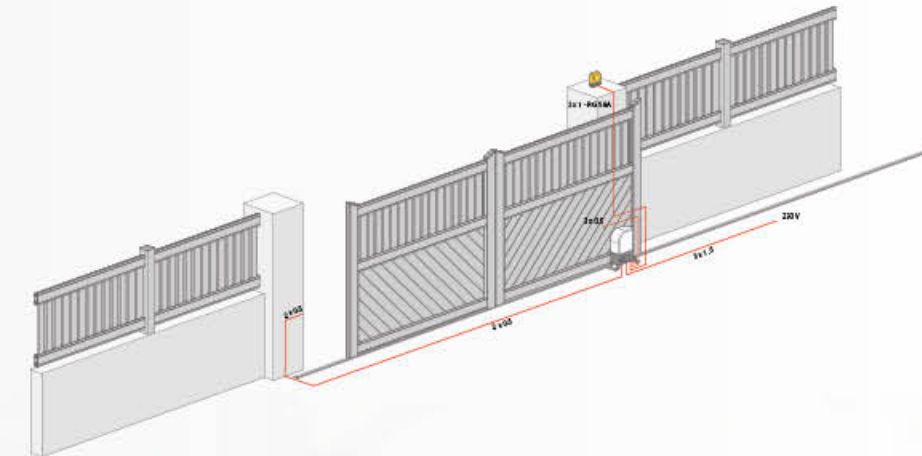

Accessoires



Kit Standard



Interphone

Visiophones couleur



Digicodes filaire ou radio

Contacteurs à clés (possible en saillie ou encastré)



Récepteur modulaire : permet la commande d'autres motorisations (porte de garage, etc...)





 **PRODUCTION**
www.dc-production.fr

Scannez moi !



Cachet distributeur

